

Артикул	Класс нагрузки	Тип	Длина	Ширина	Высота	Вес	Пропускная способность	Проходное сечение
			L	C	H/H ₁	кг	л/сек уклон 0,5%	см ²

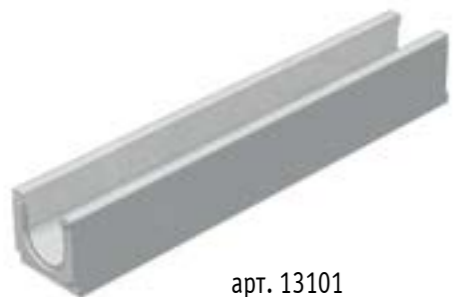

арт. 13101

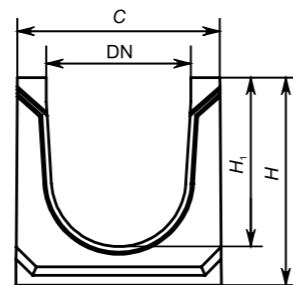

Бетонные лотки ВГУ DN150, кл. С250, без уклона								
13100	C250	№0	1000	213	190/150	50	5,3	150,5
13101	C250	№5-0	1000	213	215/175	54	7,7	188
13102	C250	№10-0	1000	213	240/200	58	10,1	255,5

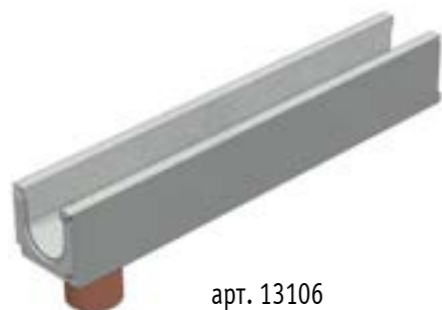

арт. 13106

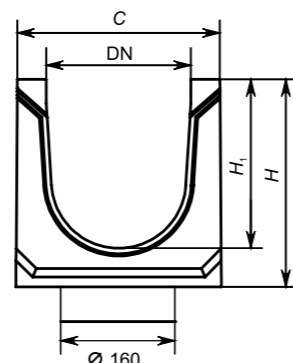

Бетонные лотки ВГУ DN150, кл. С250, с вертикальным водосливом, без уклона								
13105	C250	№0	1000	213	190/150	50	5,3	150,5
13106	C250	№5-0	1000	213	215/175	54	7,7	188
13107	C250	№10-0	1000	213	240/200	58	10,1	255,5

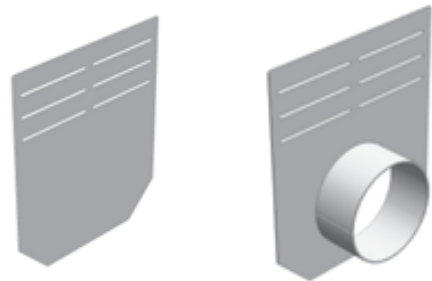

арт. 14005

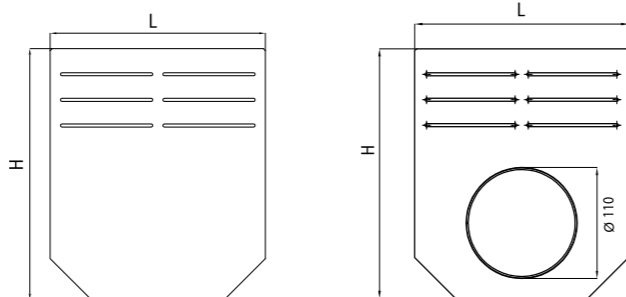

Дополнительные принадлежности для бетонных лотков ВГУ DN150, кл. С250								
Торцевая заглушка для бетонных лотков DN150								
14004			210	1,5	245	0,56	-	-
14005			210	1,5	245	0,66		

Артикул	Класс нагрузки	Тип	Длина	Ширина	Высота	Вес	Пропускная способность	Проходное сечение
			L	C	H/H ₁ (A/B)	кг	л/сек уклон 0,5%	см ²



арт. 13110-13119

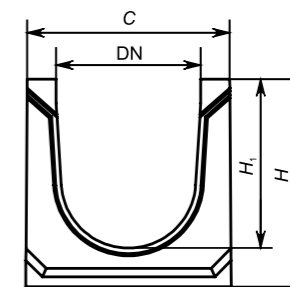

Бетонные лотки ВГУ DN150, кл. С250 ,с уклоном 0,5%								
13110	C250	№1	1000	213	190/195	50,04	4,7	141
13111	C250	№2	1000	213	195/200	51,2	5,3	150,4
13112	C250	№3	1000	213	200/205	52	5,9	159,8
13113	C250	№4	1000	213	205/210	52,8	6,5	169,2
13114	C250	№5	1000	213	210/215	53,6	7,1	178,6
13115	C250	№6	1000	213	215/220	54,4	7,7	188
13116	C250	№7	1000	213	220/225	55,2	8,3	197,3
13117	C250	№8	1000	213	225/230	56	8,9	206,7
13118	C250	№9	1000	213	230/235	56,8	9,5	216,1
13119	C250	№10	1000	213	235/240	57,6	10,1	225,5

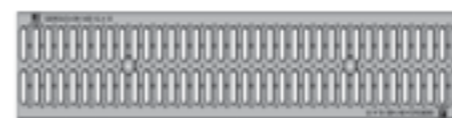

518

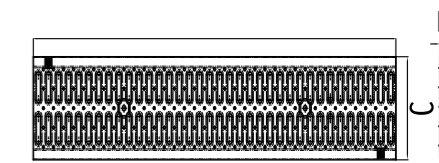

арт. 511

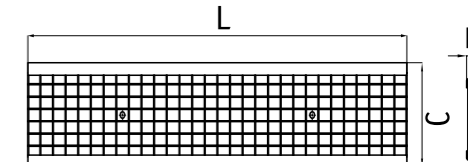

арт. 516

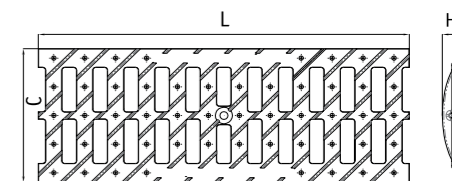

арт. 517

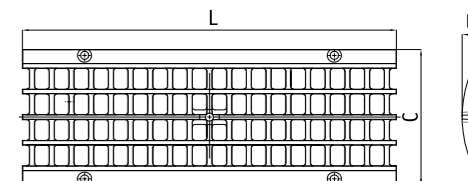

Артикул	Класс нагрузки	Тип	Длина	Ширина	Высота	Вес	Пропускная способность	Проходное сечение
			L	C	H/H ₁	кг	л/сек уклон 0,5%	см ²



арт. 12670

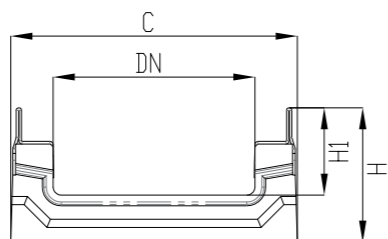

Бетонные лотки мелкоячеистые BGF-Z DN150 до кл. E600, без уклона

12670	E600	h100	1000	213	100/65	25,48	1,3	60
-------	------	------	------	-----	--------	-------	-----	----



арт. 12671

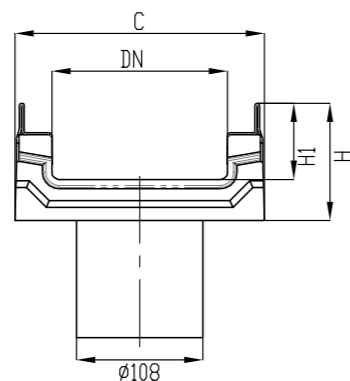

Бетонные лотки мелкоячеистые BGF-Z DN150 до кл. E600, с вертикальным водосливом, без уклона

12671	E600	h100	1000	213	100/65	24,74	1,3	60
-------	------	------	------	-----	--------	-------	-----	----

Артикул	Класс нагрузки	Тип	Длина	Ширина	Высота	Вес	Пропускная способность	Проходное сечение
			L	C	H/H ₁	кг	л/сек уклон 0,5%	см ²



арт. 14670

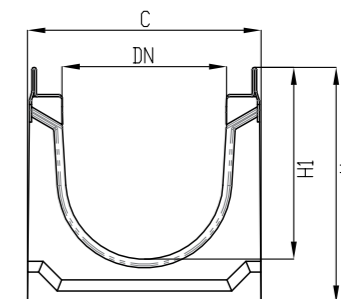

Бетонные лотки универсальные BGU-Z DN150 до кл. E600, без уклона

14670	E600	№0	1000	213	215/175	53,7	7,7	188
14671	E600	№5-0	1000	213	240/200	57,2	10,1	225,5
14672	E600	№10-0	1000	213	265/225	60,7	13,1	263



арт. 14673

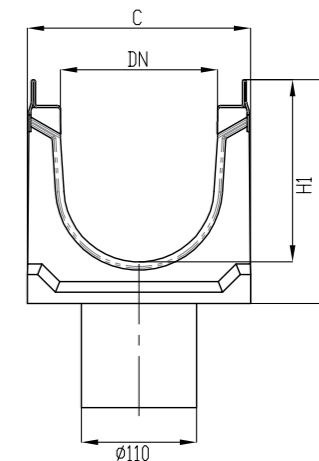

Бетонные лотки универсальные BGU-Z DN150 до кл. E600, с вертикальным водосливом, без уклона

14673	E600	№0	1000	213	215/175	50,7	7,7	188
14674	E600	№5-0	1000	213	240/200	54,2	10,1	225,5
14675	E600	№10-0	1000	213	265/225	57,7	13,1	263

Артикул	Класс нагрузки	Тип	Длина	Ширина	Высота	Вес	Пропускная способность	Проходное сечение
			L	C	H/H ₁ (A/B)	кг	л/сек уклон 0,5%	см ²

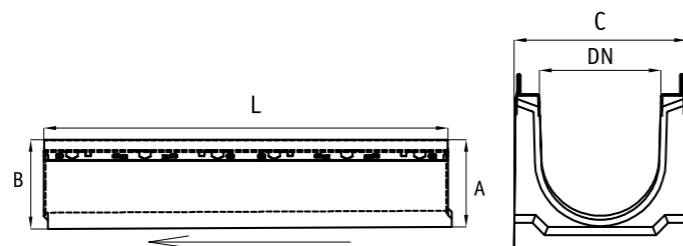

арт. 14676-14685

Бетонные лотки универсальные BGU-Z DN150 до кл. E600, с уклоном 0,5%

14676	E600	№1	1000	213	215/220	54,05	7,7	188
14677	E600	№2	1000	213	220/225	54,75	8,3	197,3
14678	E600	№3	1000	213	225/230	55,45	8,9	206,7
14679	E600	№4	1000	213	230/235	56,15	9,5	216,1
14680	E600	№5	1000	213	235/240	56,85	10,1	225,5
14681	E600	№6	1000	213	240/245	57,55	10,7	233
14682	E600	№7	1000	213	245/250	58,25	11,3	240,5
14683	E600	№8	1000	213	250/255	58,95	11,9	248
14684	E600	№9	1000	213	255/260	59,65	12,5	255,5
14685	E600	№10	1000	163	260/265	60,35	13,1	263



арт. 22196

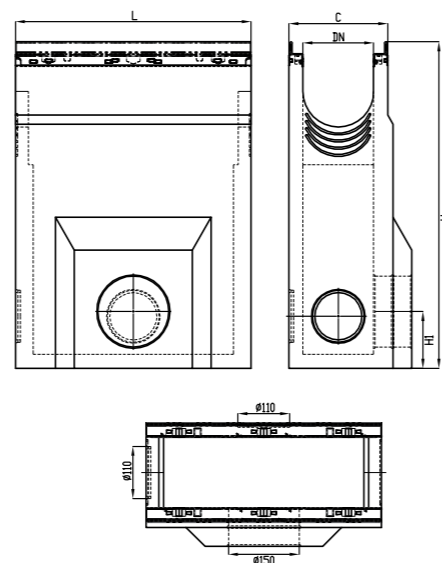

Бетонные пескоуловители универсальные BGU-Z DN150 до кл. E600

22196	E600		500	213	690/120	80,7		
-------	------	--	-----	-----	---------	------	--	--

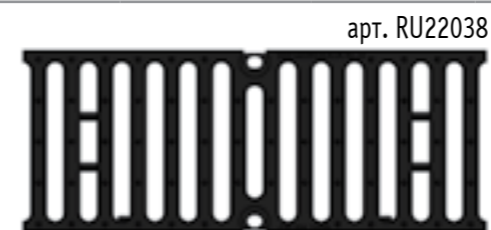
Артикул	Класс нагрузки	Тип	Длина	Ширина	Высота	Вес	Вид
			L	C	H	кг	

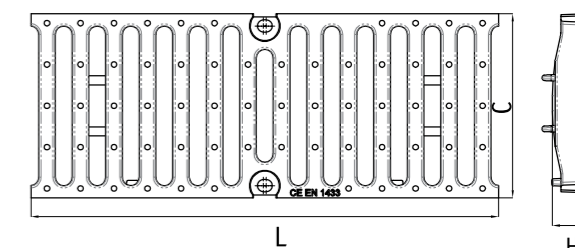

арт. RU22038

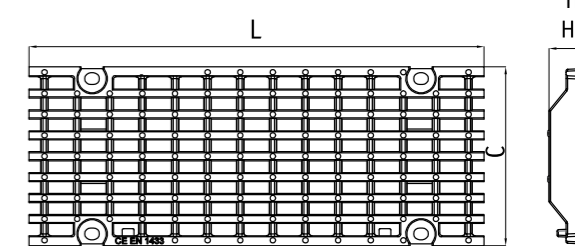

арт. RU22712

Решетки чугунные для лотков BGF-Z/BGU-Z DN150, до кл. E600

RU22038	D400		500	196	34	7	чугунная щелевая
RU22712	E600		500	196	43,6	7,9	чугунная ячеистая



арт. 14004

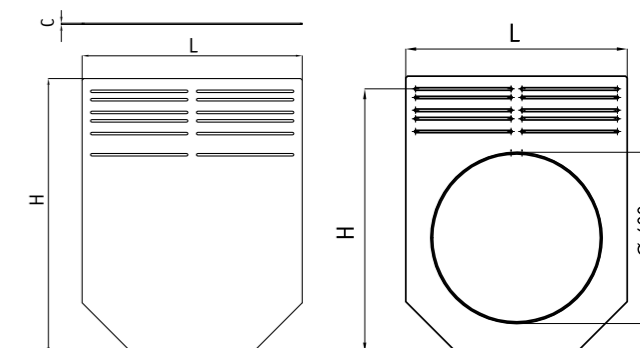

арт. 14005

Дополнительные принадлежности к бетонным лоткам для лотков BGF-Z/ BGU-Z DN150, кл. D400 и E600
Торцевая заглушка для лотка водоотводного BGF-Z/BGU-Z DN150, кл. D400 и E600

14004			213	2	255	0,6	
14005			213	2	255	0,7	

Крепёж для чугунных решеток

22281							
-------	--	--	--	--	--	--	--